

特殊切手「2027年国際園芸博覧会（寄付金付）」の発行

日本郵便株式会社（東京都千代田区、代表取締役社長 小池 信也）は、2027年に国際園芸博覧会が開催されることを記念して、特殊切手「2027年国際園芸博覧会（寄付金付）」を発行します。

1 発行する郵便切手の内容

名 称	2027年国際園芸博覧会（寄付金付）	
発 行 日	2026年5月19日（火） <sup>（注1）</sup>	
販 売 期 間	2026年5月19日（火）～同年7月21日（火）	
種 類	110円郵便切手（のり式）	
シ ー ト 構 成 ・ 意 匠		(1) 公式ロゴマーク (2) 公式マスコットキャラクター トウクントウク
売 価	120円（寄付金10円を含みます。）（1シート1,200円）	
小切・印面寸法	縦38.5mm×横28.0mm	
シ ー ト 寸 法	縦222.5mm×横84.0mm	
デザイン著作	公益社団法人2027年国際園芸博覧会協会	
切手デザイン	山田 泰子（切手デザイナー）	
版 式 刷 色	オフセット6色	
発 行 枚 数	200万枚（20万シート）	
販 売 場 所	・ 全国の郵便局など <sup>（注2）</sup> ・ 郵便局のネットショップ内「切手・はがきストア」 <sup>（注3）</sup> ・ 銀座郵便局での通常払込みによる通信販売 <sup>（注4）</sup>	

- (注1) 切手の販売は、発行日の午前9時からとなります。
- (注2) 一部の郵便局においては、お取り寄せとなる場合があります。  
売り切れる場合もありますので、あらかじめご了承ください。
- (注3) 郵便局のネットショップ内「切手・はがきストア」への掲載は、2026年5月19日(火)の予定です。
- (注4) 通常払込みによる通信販売の詳細は、「通信販売についてのお知らせ」および[別紙1](#)をご参照ください。

## 2 2027年国際園芸博覧会について

2027年国際園芸博覧会は、2027年3月19日(金)から同年9月26日(日)まで神奈川県横浜市で開催されます。「幸せを創る明日の風景」をテーマに、花や緑との関わりを通じ、自然と共生した持続可能で幸福感が深まる社会の創造を提案、横浜から明日に向けた友好と平和のメッセージを発信します。

## 3 発行する郵便切手のデザインについて

2027年国際園芸博覧会のロゴマークと、公式マスコットキャラクター「トゥンクトゥンク」をデザインしています。

## 4 寄付金について

この切手は、1枚につき10円が寄付金となり、2027年に開催される2027年国際園芸博覧会の準備および運営に役立てられます。

## 5 その他

郵趣のための押印サービスを実施します。詳細は[別紙2](#)をご参照ください。  
なお、「郵頼」による押印サービスは東京中央郵便局で実施します。

## 通信販売についてのお知らせ

■販売業者：販売業者名 日本郵便株式会社

代表者氏名 小池 信也

住 所 〒100-8792

東京都千代田区大手町二丁目3番1号 大手町プレイスウエストタワー

受付窓口 お客様サービス相談センター 電話番号：0120-2328-86

受付時間 全日 8:00～21:00

■支払方法：ゆうちょ銀行の「振替払込書」の払込みによってお支払いいただきます。

■申込期限：2026年6月19日（金）まで。

なお、申込期限前であっても、販売状況により早期に締め切ることがあります。

通信販売のお申込みを早期に締め切る場合は、弊社 Web サイトでお知らせします。

■商品の引渡し時期：

2026年5月7日（木）までにお申込みの場合は、発行日から順次送付します。

2026年5月8日（金）以降にお申込みの場合は、商品到着までに、入金の確認後からおおむね3週間かかる場合があります。

■返品に関する特約：

お届けした商品に<sup>か</sup>疵<sup>し</sup>があった場合は、到着後、上記受付窓口にご連絡ください。良品と交換いたします。

なお、通信販売には販売期間が定められており、発行日からおおむね1カ月となっております。発送日から1カ月以上経過してのお申し出には応じかねますのでご了承ください。

また、商品の<sup>か</sup>疵<sup>し</sup>以外での返品・返金には応じかねます。

■返金時の対応：

申込締め切り後のご注文のほか、本商品の発行が中止もしくは延期になった場合、販売開始前に注文が販売予定数に達した場合または売り切れ等の場合には、商品代金と送料を現金書留郵便物により返金いたします。なお、お申込み時にお支払いいただいた通常払込手数料については返金いたしかねますので、ご了承ください。

■ゆうちょ銀行の自動払込みによるお申込み：

特殊切手やふるさと切手を継続して購入をご希望の方は、1回のお申込みで継続して郵便切手のご購入ができる、ゆうちょ銀行の自動払込みを利用した通信販売サービスをご利用いただけます。

お申込みを希望されるお客さまは銀座郵便局 切手普及部にご連絡ください。

銀座郵便局 切手普及部 TEL 03-3524-2126

営業日時 月～金（祝日除く）の9時～17時

【お客さまのお問い合わせ先】

お客様サービス相談センター

<電話番号>

フリーダイヤル 0120-23-28-86

携帯電話からご利用のお客さま

0570-046-666（通話料はお客さま負担です。）

<ご案内時間>

全日：8:00～21:00

ガイドダンスが流れますので、「\*」のあとに「1」を選択してください。

おかけ間違いのないようご注意ください。

## 通信販売の実施

※通信販売のご案内です。振替申込書での郵趣のための押印サービスのお申し込みはできません。

郵趣のための押印サービスのお申し込み方法については別紙2をご確認ください。

種 類	申込略称	申込限度	申込締切日
2027年国際園芸博覧会 (寄付金付)	2027年園芸博	シート単位で 20シートまで	2026年6月19日(金)

申込数量別送金額は下表のとおりです。

申込数量 (シート)	切手代金 (円)	送 料 (円)	合 計 (円)
1	1,200	490	1,690
2	2,400	490	2,890
3	3,600	530	4,130
4	4,800	530	5,330
5	6,000	530	6,530
6	7,200	530	7,730
7	8,400	530	8,930
8	9,600	530	10,130
9	10,800	530	11,330
10	12,000	530	12,530
11	13,200	530	13,730
12	14,400	530	14,930
13	15,600	530	16,130
14	16,800	530	17,330
15	18,000	530	18,530
16	19,200	530	19,730
17	20,400	530	20,930
18	21,600	530	22,130
19	22,800	530	23,330
20	24,000	530	24,530

〈通信販売振込先〉

口座番号:00140-3-95471 / 加入者名:一般通販係

※ 振替払込書には、住所、氏名、電話番号、お申し込みいただく切手などの名称  
(申込略称)、注文数および送金額(切手などの代金+郵送料)を明記ください。

※ 別途払込手数料がかかります。ご了承ください。

## 特殊切手「2027年国際園芸博覧会（寄付金付）」 「郵趣のための押印サービス」

### 郵趣のための押印サービス

押印には、台紙などに切手を貼って押す「記念押印」と、実際に差し出される郵便物に切手を貼って押す「引受消印」があります。

記念押印は3mm～5mm、引受消印は10mm程度、印面にかかるように押します。

記念押印に用いる日付印は、第二種郵便料金相当額を1単位として、1単位につき1種類です。

また、引受消印に用いる日付印は、1通（個）の郵便物などにつき1種類です。

記念押印、引受消印ともに、切手への押印は最少回数で行います。

### 押印サービスの実施方法









「郵便窓口」で行うものと、郵便により申し込む「郵頼」の二つの方法があります。

詳細は次のとおりです。

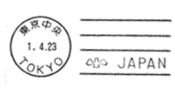
#### 1 郵便窓口での押印（取扱郵便局は別表をご参照ください）

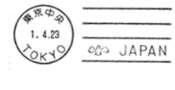
※ 郵便局によっては、押印時間が下表の内容と異なる場合があります。詳しくは、取扱郵便局にお問い合わせください。

※ 別表1のうち、「記念押印特設会場」を開設している郵便局での「引受消印」は、特殊取扱としない国内宛てのはがき、定形郵便物、定形外郵便物、郵便書簡およびスマートレターならびに特殊取扱としない外国宛てのはがき、定形郵便物、定形外郵便物およびグリーティングカードを対象に実施します。

種類	特印（押印機）	特印（手押し）	黒活（和文ハト印）	黒活（機械ハト印）	黒活（欧文ハト印）
使用期間	2026年5月19日（火） のみ	2026年5月19日（火） から同年5月25日（月）	2026年5月19日（火）のみ		
取扱郵便局	9:00～19:00※	9:00～19:00※	9:00～12:00※		
別表1	 記念押印・引受消印	 記念押印・引受消印	 記念押印・引受消印	 記念押印・引受消印	
別表2		 記念押印・引受消印	 記念押印・引受消印	 記念押印・引受消印	
別表3		 記念押印・引受消印	 記念押印・引受消印		 記念押印・引受消印
別表4		 記念押印・引受消印			

(注1)「特印」とは、特殊通信日付印のことで

また、「黒活」とは、和文ハト印、欧文ハト印および機械ハト印を総称するものです。

(注2)「引受消印」のうち、欧文ハト印および機械ハト印は、外国宛てとする郵便物に対するものに限ります。

(注3) 押印見本（イメージ画像）の郵便局名の表示および年月日は、それぞれの使用郵便局名および使用年月日に読み替えます。

## 2 郵頼による押印

※返送期限を指定した申し込みはできません。

（例：年賀状として使いたいのので〇月〇日までに返送してください。クリスマスカードとして使いたいのので〇月〇日までに返送してください。等）

### (1) 郵頼の意匠など

種類		特印	黒活
取扱郵便局	押印方法	申込期限	
		2026年5月7日（木）（当日消印有効）	
東京中央郵便局	押印機	 記念押印	 記念押印・引受消印
	手押し	 記念押印・引受消印	 記念押印・引受消印

(注1)「特印」とは、特殊通信日付印のことで

また、「黒活」とは、和文ハト印、欧文ハト印および機械ハト印の総称です。

(注2)「引受消印」のうち、機械ハト印については、外国宛てとする郵便物に対するものに限ります。

(注3) 押印見本（イメージ画像）の郵便局名の表示および年月日は、それぞれの使用郵便局名および使用年月日に読み替えます。

### (2) 申込方法

発行する切手ごとに、申し込む郵便局を指定させていただきます。

所要の郵便切手代金（「普通為替」または「定額小為替」によります。以下同じです。）を添え、「記念押印（押印機）」、「記念押印（手押し）」、「引受消印（手押しのみ）」の各別にお申し込みください。

郵便切手代金が過剰な場合は差額分を通常切手でお返しいたします。また、郵便切手代金が不足する場合は、別途為替の追加送付をお願いさせていただきます。

**なお、既に発行済みの郵便切手、郵便はがきなどに対しての郵頼は、受け付けいたしません。**

また、黒活（機械ハト印）による押印において、切手の貼付位置は、印影がかかる位置になるよう指定してください（以下の図参照）。

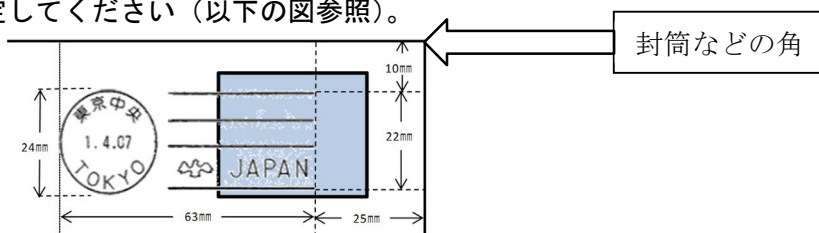

注：押印位置は封筒などの角から測ったものです。印影が切手に届くように貼付位置を指定してください。

## ア 記念押印

郵便切手を貼る位置、郵便切手の意匠（種類）、押印箇所などを指定した封筒もしくは台紙またはこれに類するもので、材質が紙であるもの（1枚の大きさが26.7cm×19.7cm以内のもの。ただし、切手シートのまま押印を希望される場合は、22.9cm×16.2cm以上、33.2cm×24.0cm以内のものとしてください。押印機は台紙上部から16.5cmまでの範囲で押印可能です（※右図参照。）、返信用封筒（返送先を明記し、必要な郵便切手を貼り付けたもの）および押印指示書（様式）を送付してください。

押印箇所は、光沢紙などのような表面が特殊加工されていない材質の紙にしてください。

なお、申込封筒の表面左横には、それぞれ次のとおり朱書きしてください。

【押印機で押印できる範囲】

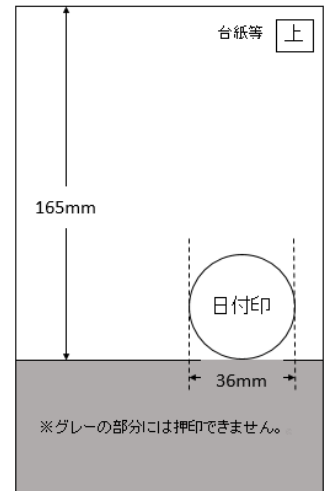

(ア) 手押しによる押印…「2027年園芸博・手押し（東京中央局）」

(イ) 押印機による押印…「2027年園芸博・押印機（東京中央局）」

## イ 引受消印

郵便切手の意匠（種類）を指定の上、宛名を明記した定形郵便物の大きさの封筒または私製葉書および押印指示書（様式）を送付してください。引受消印は、手押しによる押印のみを受け付けます。

なお、お申し込みの際に郵便切手代金が過剰となる場合は、差額分を通常切手でお返しいたしますので、返信用封筒（返送先を明記し、必要な郵便切手を貼り付けたもの）を同封してください。

また、申込封筒の表面左横には、次のとおり朱書きしてください。

「2027年園芸博・引受（東京中央局）」

## ウ 申込先（郵頼指定局）

取扱郵便局	押印方法	申込先
東京中央郵便局	手押し	〒100-8994 東京都千代田区丸の内二丁目7番2号 東京中央郵便局 「2027年園芸博・手押し（東京中央局）」郵頼担当係
	押印機	〒100-8994 東京都千代田区丸の内二丁目7番2号 東京中央郵便局 「2027年園芸博・押印機（東京中央局）」郵頼担当係

※料金不足の場合、郵便局で受け取ることができませんのでご承知おきください。

## エ 申込期限

2026年5月7日（木）（当日消印有効）

## オ 連絡先の記載

郵頼に関する確認の連絡をする場合があるので、押印指示書に、日中、連絡の取れる電話番号を記載してください。

注：押印指示書とは、購入する切手の種類・枚数（シート数）、貼り付ける切手の種類・貼付位置（葉書の場合、押印面の指定は「通信面」または「宛名面」と記載してください。）、押印する消印の種類・押印位置などを、図などを使って具体的に指示しているものです。本資料の最終ページに、押印指示書の様式を用意しておりますので、ご活用ください。

別表1 特印（手押し、押印機とも）、和文ハト印および機械ハト印

地方別	郵便局名
北海道	札幌中央
東北	仙台中央
南関東	横浜中央
東京	東京中央（注1）
東海	名古屋中央（注2）
近畿	大阪中央（注3）
九州	福岡中央

（注1）切手発行日の東京中央郵便局での押印は、東京中央郵便局窓口などでは行わず、京橋郵便局内に東京中央郵便局の記念押印特設会場を開設して行います（なお、郵便局名の表示は「東京中央」です。）。

（注2）切手発行日の名古屋中央郵便局での押印は、名古屋中央郵便局窓口などでは行わず、名古屋西郵便局内に名古屋中央郵便局の記念押印特設会場を開設して行います（なお、郵便局名の表示は「名古屋中央」です。）。

（注3）切手発行日の大阪中央郵便局での押印は、大阪中央郵便局窓口等では行わず、大阪北郵便局内に大阪中央郵便局の記念押印特設会場を開設して行います（なお、郵便局名の表示は「大阪中央」です。）。

別表2 特印（手押し）、和文ハト印および機械ハト印

地方別	郵便局名
信越	長野中央
東海	岐阜中央
近畿	京都中央
中国	広島中央
沖縄	那覇中央

別表3 特印（手押し）、和文ハト印および欧文ハト印

地方別	郵便局名
北海道	旭川中央、函館中央および釧路中央
東北	青森中央、盛岡中央、秋田中央、山形中央および福島中央
関東	水戸中央、宇都宮中央、前橋中央、さいたま中央および千葉中央
南関東	甲府中央
東京	日本橋、京橋、芝、上野、渋谷および新宿
信越	新潟中央
北陸	金沢中央、富山中央および福井中央
東海	静岡中央および津中央
近畿	神戸中央、大津中央、奈良中央および和歌山中央
中国	鳥取中央、松江中央、山口中央および岡山中央
四国	松山中央、徳島中央、高松中央および高知中央
九州	北九州中央、長崎中央、佐賀中央、大分中央、熊本中央、宮崎中央および鹿児島中央

別表4 特印(手押し)

地方別	郵便局名
北海道	札幌大通、札幌西、豊平、岩見沢、函館東、留萌、小樽、室蘭、東室蘭、浦河、帯広、根室、北見および千歳
関東	日光
南関東	横浜港および川崎中央
東京	大手町、世田谷、豊島および八王子
東海	浜松、名古屋中および豊橋
近畿	堺および尼崎
九州	博多、早良、熊本東および鹿児島東
沖縄	宮古および八重山

※「特印」とは、特殊通信日付印のことです。

※ 特印(手押し)の使用時間は9:00～19:00ですが、郵便局の窓口開設時間がそれよりも短い場合は、各郵便局の窓口開設時間に従います。

申込時の注意点や押印例は、日本郵便ホームページ内[郵趣のための押印サービスのページ](#)をご確認ください。

## 押印指示書

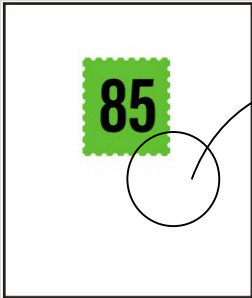
お申込者氏名	
日中連絡可能な電話番号	
切手名称	
押印する特印・初日印の 名称	手押し ( ) 押印機 ( )
押印の種類	記念押印・引受消印
押印する日付印の種類・押印位置等 (図示等でできるだけわかりやすく記載してください。)	
(記入例)	
	切手の右下に風景印を記念押印して ください