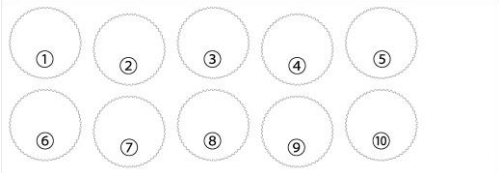
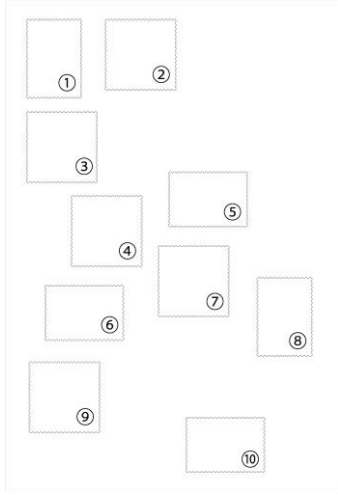

特殊切手「江戸ー東京シリーズ 第3集」の発行

日本郵便株式会社（東京都千代田区、代表取締役社長 衣川 和秀）は、東京の古今の風物を題材として、特殊切手「江戸ー東京シリーズ 第3集」を発行します。

第3集は、上野界隈の小物、食べ物、建物、ランドマーク、風俗などを採り上げています。

1 発行する郵便切手の内容

名 称	江戸ー東京シリーズ 第3集	
発 行 日	2023年3月8日（水）	
種 類	63円郵便切手（シール式）	84円郵便切手（シール式）
シ ー ト 構 成 ・ 意 匠	 <p>(1) 大名時計 (2) 団子 (3) 江戸駄菓子 (4) もなか (5) 江戸犬張子 (6) うなぎ (7) つげ櫛 (8) 漬物 (9) 飴細工 (10) 朝顔</p>	 <p>(1) 谷中の風景 (2) スカイザバスハウス（旧柏湯） (3) 根津神社 (4) 上野大仏 (5) 上野東照宮 (6) 不忍池 (7) 寛永寺清水観音堂 月の松 (8) 西郷隆盛像 (9) 湯島天神 撫で牛 (10) 上野広小路</p>
題 材 提 供	<p>(1) 大名時計博物館 (2) 羽二重団子 (3) 萬年堂 (4) 壺屋総本店 (5) 菊寿堂いせ辰 (6) 伊豆榮 (7) 十三や櫛店 (8) 酒悦</p>	<p>(1) 荒川区役所 (2) スカイザバスハウス (3) 根津神社 (4)、(7) 寛永寺 (5) 上野東照宮 (6)、(8) 上野恩賜公園 (9) 湯島天満宮（湯島天神） (10) 松坂屋上野店</p>

	(9) あめ細工吉原 (10) 入谷朝顔実行委員会	(余白) 寛永寺 東京国立博物館 くじら：東京科学博物館 ロダン：国立西洋美術館 鈴木演芸場 ゴーフル：上野風月堂 あんみつ：みはし アメ横看板：アメ横商店街連合会 たい焼き：根津のたいやき
売 価	630 円 (シート単位で販売します。)	840 円 (シート単位で販売します。)
小切・印面 寸 法	(1) ~ (10) 直径 27.0mm	(1)、(8) 縦 30.0mm×横 21.0mm (2) ~ (4)、(7)、(9) 縦 27.0mm×横 27.0mm (5)、(6)、(10) 縦 21.0mm×横 30.0mm
シート寸法	縦 67.5mm×横 187.0mm	縦 187.0mm×横 127.0mm
切手デザイン	吉川 亜有美 (切手デザイナー)	
版式刷色	オフセット 6 色	
発行枚数	500 万枚 (50 万シート)	1,300 万枚 (130 万シート)
販売場所	<ul style="list-style-type: none"> <li>・全国の郵便局など<sup>(注1)</sup></li> <li>・「郵便局のネットショップ」<sup>(注2)</sup></li> <li>・銀座郵便局での郵便振替による通信販売</li> </ul>	

(注1) 一部の郵便局においては、お取り寄せとなる場合があります。  
売り切れる場合もありますので、あらかじめご了承ください。

(注2) 「郵便局のネットショップ」への掲載は、2023年3月8日(水)の予定です。

## 2 発行する郵便切手のデザインについて

上野界隈の古今の風物を柔らかい色・タッチのイラストで表現しました。

### 【63円郵便切手】

上野界隈の食べ物、小物、道具類などをデザインしています。

### 【84円郵便切手】

上野界隈の地図をイメージして、建物やランドマーク、風俗などをデザインしています。

## 3 題材の提供元について

各郵便切手のイラストの題材提供元の情報は次のとおりです。(切手に関する照会は提供元ではなく、弊社お問い合わせ先までお願いします。)

### 【63円郵便切手】

#### (1) 大名時計博物館

住所：〒110-0001 東京都台東区谷中二丁目1番27号

WebサイトURL：なし

#### (2) 株式会社 羽二重団子

住所：〒116-0014 東京都荒川区東日暮里五丁目54番3号

WebサイトURL：<https://habutae.jp/>

- (3) 株式会社 萬年堂  
住所：〒110-0004 東京都台東区下谷二丁目 19 番 9 号  
Web サイト URL：<https://www.mannendo.tokyo/>
- (4) 株式会社 壺屋総本店  
住所：〒113-0033 東京都文京区本郷三丁目 42 番 8 号  
Web サイト URL：なし
- (5) 有限会社 菊寿堂いせ辰 谷中本店  
住所：〒110-0001 東京都台東区谷中二丁目 18 番 9 号  
Web サイト URL：なし
- (6) 株式会社 伊豆榮  
住所：〒110-0005 東京都台東区上野二丁目 12 番 22 号  
Web サイト URL：<http://www.izuei.co.jp/>
- (7) 十三や櫛店  
住所：〒110-0005 東京都台東区上野二丁目 12 番 21 号  
Web サイト URL：[https://www.instagram.com/jyusanya\\_ueno/?hl=ja](https://www.instagram.com/jyusanya_ueno/?hl=ja)
- (8) 株式会社 酒悦（酒悦 上野本店）  
住所：〒110-0005 東京都台東区上野二丁目 7 番 11 号  
Web サイト URL：<https://www.shuetsu.co.jp/>
- (9) 株式会社あめ細工吉原  
住所：〒113-0022 東京都文京区千駄木一丁目 23 番 5 号 巴ビル 1 階  
Web サイト URL：<https://ame-yoshihara.com/>
- (10) 入谷朝顔実行委員会（真源寺）  
住所：〒110-0004 東京都台東区下谷一丁目 12 番 16 号  
Web サイト URL：<https://www.asagao-maturi.com/>

#### 【84 円郵便切手】

- (1) 荒川区役所  
住所：〒116-8501 東京都荒川区荒川二丁目 2 番 3 号  
Web サイト URL：<https://www.city.arakawa.tokyo.jp>
- (2) 株式会社 スカイザバスハウス  
住所：〒110-0001 東京都台東区谷中六丁目 1 番 23 号 柏湯跡  
Web サイト URL：<https://www.scaithebathhouse.com/ja/>
- (3) 根津神社  
住所：〒113-0031 東京都文京区根津一丁目 28 番 9 号  
Web サイト URL：<http://www.nedujinja.or.jp/>
- (4)、(7) 寛永寺  
住所：〒110-0002 東京都台東区上野桜木一丁目 14 番 11 号  
Web サイト URL：<http://kaneiji.jp/>
- (5) 上野東照宮  
住所：〒110-0007 東京都台東区上野公園 9-88  
Web サイト URL：<https://www.uenotoshogu.com/>

(6)、(8) 上野恩賜公園

住所：〒110-0007 東京都台東区上野公園・池之端三丁目

Web サイト URL :

[https://www.kensetsu.metro.tokyo.lg.jp/jimusho/toubuk/ueno/index\\_top.html](https://www.kensetsu.metro.tokyo.lg.jp/jimusho/toubuk/ueno/index_top.html)

(9) 湯島天満宮（湯島天神）

住所：〒113-0034 東京都文京区湯島三丁目 30 番 1 号

Web サイト URL : <https://www.yushimatenjin.or.jp>

(10) 松坂屋上野店

住所：〒110-8503 東京都台東区上野三丁目 29 番 5 号

Web サイト URL : <https://www.matsuzakaya.co.jp/ueno/>

(余白)

東京国立博物館

住所：〒110-8712 東京都台東区上野公園 13 番 9 号

Web サイト URL : <https://www.tnm.jp/>

独立行政法人 国立科学博物館

住所：〒110-8718 東京都台東区上野公園 7 番 20 号

Web サイト URL : <https://www.kahaku.go.jp/>

国立西洋美術館

住所：〒110-0007 東京都台東区上野公園 7 番 7 号

Web サイト URL : <https://www.nmwa.go.jp/>

鈴木演芸場

住所：〒110-0005 東京都台東区上野二丁目 7 番 12 号

Web サイト URL : <http://www.rakugo.or.jp/>

株式会社上野風月堂

住所：〒110-8539 東京都台東区上野一丁目 20 番 10 号

Web サイト URL : <https://www.fugetsudo-ueno.co.jp/>

有限会社みはし

住所：〒110-0005 東京都台東区上野四丁目 9 番 7 号

Web サイト URL : <https://www.mihashi.co.jp/>

アメ横商店街連合会

住所：〒110-0005 東京都台東区上野六丁目 10 番 7 号アメ横プラザ内

Web サイト URL : <http://www.ameyoko.net/>

根津のたいやき

住所：〒113-0031 東京都文京区根津一丁目 23 番 9 号 104

Web サイト URL : [https://twitter.com/taiyaki\\_nezu](https://twitter.com/taiyaki_nezu)

#### 4 その他

(1) 「郵趣のための押印サービス」については別紙 1 をご参照ください。

(2) 日本郵便株式会社銀座郵便局において、通信販売を行います。

→郵便振替による通信販売の詳細は、別紙 2 をご参照ください。

## 通信販売についてのお知らせ

- 販売業者：販売業者名 日本郵便株式会社  
代表者氏名 衣川 和秀  
住所 〒100-8792  
東京都千代田区大手町二丁目3番1号 大手町プレイスウエストタワー  
受付窓口 お客様サービス相談センター 電話番号：0120-2328-86  
受付時間 平日8:00～21:00 / 土・日・休日9:00～21:00
- 支払方法：ゆうちょ銀行の「振替払込書」の払込みによってお支払いいただきます。
- 申込期限：2023年4月10日（月）まで。  
なお、申込期限前であっても、販売状況により早期に締め切ることがあります。  
通信販売のお申込みを早期に締め切る場合は、弊社Webサイトでお知らせします。
- 商品の引渡し時期：  
2023年2月22日（水）までにお申込みの場合は、発行日から順次送付します。  
2023年2月23日（木）以降にお申込みの場合は、商品到着までに、入金の確認後からおおむね3週間かかる場合があります。
- 返品に関する特約：  
お届けした切手に<sup>か</sup>疵<sup>し</sup>があった場合は、到着後、上記受付窓口にご連絡ください。  
なお、切手の<sup>か</sup>疵<sup>し</sup>以外での返品には応じかねます。
- 申込締め切り後のご注文・本商品の発行が中止または延期された場合の返金：  
申込締め切り後にご注文をいただいた場合や、本商品の発行が中止または延期された場合には、商品代金と送料を現金書留郵便物により返金いたします。お申込み時にお支払いいただいた郵便振替手数料につきましては、返金いたしかねますので、ご了承ください。
- ゆうちょ銀行の自動払込みによるお申込み：  
特殊切手やふるさと切手を継続して購入をご希望の方は、1回のお申込みで継続して郵便切手のご購入ができる、ゆうちょ銀行の自動払込みを利用した通信販売サービスをご利用いただけます。  
お申込みを希望されるお客さまは銀座郵便局 切手普及部にご連絡ください。  
銀座郵便局 切手普及部 TEL 03-3524-2126  
営業日時 月～金（祝日除く）の9時～17時

### 【お客さまのお問い合わせ先】

お客様サービス相談センター

<電話番号>

フリーダイヤル  
0120-23-28-86

携帯電話からご利用のお客さま

0570-046-666（通話料はお客さま負担です。）

<ご案内時間>

平日：8:00～21:00

土・日・休日：9:00～21:00

※おかけ間違いのないようご注意ください。

## 特殊切手「江戸－東京シリーズ 第3集」 「郵趣のための押印サービス」

- ◎ 新型コロナウイルス感染拡大防止の観点から、「郵趣のための押印サービス」については、可能な限り、郵便により申し込む「郵頼」をご利用くださいますよう、よろしくお願いいたします。
- ◎ 押印の時間については、郵便局の営業時間よりも短縮して行うこと、また、特設会場での押印を中止する場合がありますので、あらかじめご了承ください。

### 郵趣のための押印サービス

押印には、台紙等に切手を貼って押す「記念押印」と、実際に差し出される郵便物に切手を貼って押す「引受消印」があります。

記念押印は3mm～5mm、引受消印は10mm程度、印面にかかるように押します。

記念押印に用いる日付印は、第二種郵便料金相当額を1単位として、1単位につき1種類で、切手への押印は最少回数で行います。











また、引受消印に用いる日付印は、1通（個）の郵便物等につき1種類です。

### 押印サービスの実施方法

「郵便窓口」で行うものと、郵便により申し込む「郵頼」の二つの方法があります。  
詳細は次のとおりです。

#### 1 郵便窓口での押印（取扱郵便局は別表をご参照ください）

新型コロナウイルス感染症の影響により、郵便局によっては、押印時間が下表の内容と異なる場合があります。詳しくは、取扱郵便局にお問い合わせください。

種類	絵入り（押印機）	絵入り（手押し）	黒活（和文ハト印）	黒活（機械ハト印）	黒活（欧文ハト印）
使用期間	2023年3月8日（水）のみ	2023年3月8日（水）のみ	2023年3月8日（水）のみ		
取扱郵便局	9:00～19:00	9:00～19:00	9:00～12:00		
別表 1	 記念押印・引受消印	 記念押印・引受消印	 記念押印・引受消印	 記念押印・引受消印	
別表 2		 記念押印・引受消印	 記念押印・引受消印	 記念押印・引受消印	
別表 3		 記念押印・引受消印	 記念押印・引受消印		 記念押印・引受消印

（注1）「絵入り」とは、絵入りハト印のことです。

また、「黒活」とは、和文ハト印、欧文ハト印および機械ハト印を総称するものです。

（注2）「引受消印」のうち、欧文ハト印および機械ハト印は、外国宛てとする郵便物に対するものに限ります。

（注3）押印見本（イメージ画像）の郵便局名の表示および年月日は、それぞれの使用郵便局名および使用年月日に読み替えます。

## 2 郵頼による押印

### (1) 郵頼の意匠等

種類		絵入り	黒活
取扱郵便局	押印方法	申込期限	
		2023年2月22日(水)(当日消印有効)	
東京中央郵便局	押印機	 <p>記念押印</p>	 <p>記念押印・引受消印</p>
	手押し	 <p>記念押印・引受消印</p>	 <p>記念押印・引受消印</p>

(注1)「絵入り」とは、絵入りハト印のことです。

また、「黒活」とは、和文ハト印、欧文ハト印および機械ハト印の総称です。

(注2)「引受消印」のうち、機械ハト印については、外国宛とする郵便物に対するものに限りません。

(注3)押印見本(イメージ画像)の郵便局名の表示および年月日は、それぞれの使用郵便局名および使用年月日に読み替えます。

### (2) 申込方法

発行する切手ごとに、申し込む郵便局を指定させていただきます。

所要の郵便切手代金(「普通為替」または「定額小為替」によります。以下同じです。)を添え、「記念押印(押印機)」、「記念押印(手押し)」、「引受消印(手押しのみ)」の各別にお申込みください。シート単位で販売するため、必要となるシート数の代金を添えてお申込みいただく必要がありますので、ご注意ください。

郵便切手代金が過剰の場合は差額分を通常切手にてお返しいたします。また、郵便切手代金が不足する場合は別途為替の追加送付をお願いさせていただきます。

なお、既に発行済みの郵便切手、郵便はがき等に対しての郵頼は、受け付けいたしません。

また、黒活(機械ハト印)による押印において、切手の貼付位置は、印影がかかる位置になるよう指定してください(以下の図参照)。

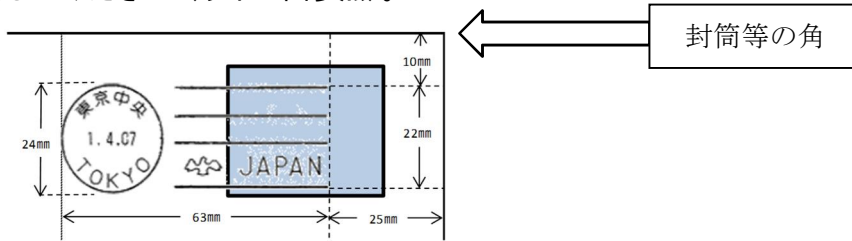

注：押印位置は封筒等の角から測ったものです。印影が切手に届くように貼付位置を指定してください。

## ア 記念押印

郵便切手を貼る位置、郵便切手の意匠（種類）、押印箇所等を指定した封筒もしくは台紙またはこれに類するもので、材質が紙であるもの（1枚の大きさが26.7cm×19.7cm以内のもの。ただし、切手シートのまま押印を希望される場合は、22.9cm×16.2cm以上、33.2cm×24.0cm以内のものとしてください。押印機は台紙上部から16.5cmまでの範囲で押印可能です（※右図参照。）および返信用封筒（返送先を明記し、必要な郵便切手を貼り付けたもの）を送付してください。

今回はシール式のため、63円シートが3.0g、84円シートが6.0gです。返信用封筒の郵便料金にご注意ください。

押印箇所は、光沢紙などのような表面が特殊加工されていない材質の紙にしてください。

なお、申込封筒の表面左横には、それぞれ次のとおり朱書きしてください。

【押印機で押印できる範囲】

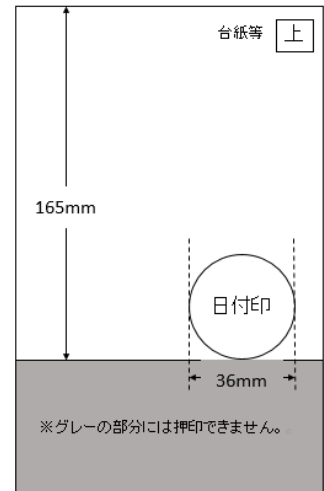

(ア) 手押しによる押印…「江戸東京3集・手押し（東京中央局）」

(イ) 押印機による押印…「江戸東京3集・押印機（東京中央局）」

## イ 引受消印

郵便切手の意匠（種類）を指定の上、宛名を明記した定形郵便物の大きさの封筒または私製葉書を送付してください。引受消印は、手押しによる押印のみを受け付けます。

なお、残りの切手シートは返送しますので、返信用封筒（返送先を明記し、必要な郵便切手を貼り付けたもの）を同封してください（1シートの重さは63円シートが3.0g、84円シートが6.0gです。）

また、申込封筒の表面左横には、それぞれ次のとおり朱書きしてください。

「江戸東京3集・引受（東京中央局）」

## ウ 申込先（郵頼指定局）

取扱郵便局	押印方法	申込先
東京中央郵便局	手押し	〒100-8994 東京都千代田区丸の内二丁目7番2号 東京中央郵便局 「江戸東京3集・手押し（東京中央局）」郵頼担当係
	押印機	〒100-8994 東京都千代田区丸の内二丁目7番2号 東京中央郵便局 「江戸東京3集・押印機（東京中央局）」郵頼担当係

## エ 申込期限

2023年2月22日（水）（当日消印有効）

## オ 連絡先の記載

郵頼に関する確認の連絡をする場合があるので、押印指示書に、日中、連絡の取れる電話番号を記載してください。

注：押印指示書とは、購入する切手の種類・枚数（シート数）、貼り付ける切手の種類・貼付位置、押印する消印の種類・押印位置等を、図などを使って具体的に指示していただくものです。



別表1 絵入りハト印（手押し、押印機とも）、和文ハト印および機械ハト印

地方別	郵便局名
北海道	札幌中央
東北	仙台中央
南関東	横浜中央
東京	東京中央（注1）
東海	名古屋中央（注2）
近畿	大阪中央
九州	福岡中央

（注1）切手発行日の東京中央郵便局での押印は、東京中央郵便局窓口等では行わず、京橋郵便局内に東京中央郵便局の記念押印特設会場を開設して行います（なお、郵便局名の表示は「東京中央」です。）。

（注2）切手発行日の名古屋中央郵便局での押印は、名古屋中央郵便局窓口等では行わず、名古屋柳橋郵便局隣接の会議施設で名古屋中央郵便局の記念押印特設会場を開設して行います。

別表2 絵入りハト印（手押し）、和文ハト印および機械ハト印

地方別	郵便局名
信越	長野中央
北陸	金沢中央
東海	岐阜中央
近畿	京都中央および神戸中央
中国	広島中央
沖縄	那覇中央

別表3 絵入りハト印（手押し）、和文ハト印および欧文ハト印

地方別	郵便局名
北海道	旭川中央、函館中央および釧路中央
東北	青森中央、盛岡中央、秋田中央、山形中央および福島中央
関東	水戸中央、宇都宮中央、前橋中央、さいたま中央および千葉中央
南関東	甲府中央
東京	日本橋、京橋、芝、上野、渋谷および新宿
信越	新潟中央
北陸	富山中央および福井中央
東海	静岡中央および津中央
近畿	大津中央、奈良中央および和歌山中央
中国	鳥取中央、松江中央、山口中央および岡山中央
四国	松山中央、徳島中央、高松中央および高知中央
九州	北九州中央、長崎中央、佐賀中央、大分中央、熊本中央、宮崎中央および鹿児島中央

## 通信販売の実施

種 類	申込略称	申込限度	申込締切日
江戸-東京シリーズ第3集 (63円)	江戸東京3・63	シート単位で 20シートまで	2023年4月10日 (月)

種 類	申込略称	申込限度	申込締切日
江戸-東京シリーズ第3集 (84円)	江戸東京3・84	シート単位で 20シートまで	2023年4月10日 (月)

種 類	申込略称	申込限度	申込締切日
江戸-東京シリーズ第3集 (63円・84円 セット)	江戸東京3セット	セット単位で 10セットまで	2023年4月10日 (月)

\* 江戸-東京シリーズ第3集63円・84円セットは、「江戸-東京シリーズ第3集」63円、84円、各1シートのセットです。

申込数量別送金額は下表のとおりです。

申込数量 (シート)	切手代金 (円)	送 料 (円)	合 計 (円)
1	630	440	1,070
2	1,260	440	1,700
3	1,890	440	2,330
4	2,520	440	2,960
5	3,150	460	3,610
6	3,780	460	4,240
7	4,410	460	4,870
8	5,040	460	5,500
9	5,670	460	6,130
10	6,300	460	6,760
11	6,930	460	7,390
12	7,560	460	8,020
13	8,190	460	8,650
14	8,820	460	9,280
15	9,450	460	9,910
16	10,080	460	10,540
17	10,710	460	11,170
18	11,340	460	11,800
19	11,970	460	12,430
20	12,600	460	13,060

申込数量別送金額は下表のとおりです。

申込数量 (シート)	切手代金 (円)	送 料 (円)	合 計 (円)
1	840	440	1,280
2	1,680	460	2,140
3	2,520	460	2,980
4	3,360	460	3,820
5	4,200	460	4,660
6	5,040	460	5,500
7	5,880	460	6,340
8	6,720	460	7,180
9	7,560	460	8,020
10	8,400	460	8,860
11	9,240	530	9,770
12	10,080	530	10,610
13	10,920	530	11,450
14	11,760	530	12,290
15	12,600	530	13,130
16	13,440	530	13,970
17	14,280	530	14,810
18	15,120	530	15,650
19	15,960	570	16,530
20	16,800	570	17,370

申込数量別送金額は下表のとおりです。

申込数量 (セット)	切手代金 (円)	送 料 (円)	合 計 (円)
1	1,470	440	1,910
2	2,940	460	3,400
3	4,410	460	4,870
4	5,880	460	6,340
5	7,350	460	7,810
6	8,820	460	9,280
7	10,290	530	10,820
8	11,760	530	12,290
9	13,230	530	13,760
10	14,700	530	15,230

〈通信販売振込先〉

口座番号:00140-3-95471 / 加入者名:一般通販係

※ 払込書には、住所・氏名・電話番号・お申し込みいただく切手等の名称(申込略称)・注文数・送金額(切手等代金+郵送料)を明記ください。  
 ※ 別途振替手数料がかかります。ご了承ください。